

FERBRÁS

Quincallerías • Herrajes • Perfiles de Aluminio

Perfiles con Quiebre Térmico
diseñados para la nueva
Reglamentación Térmica 2025.

Actualizado 2026

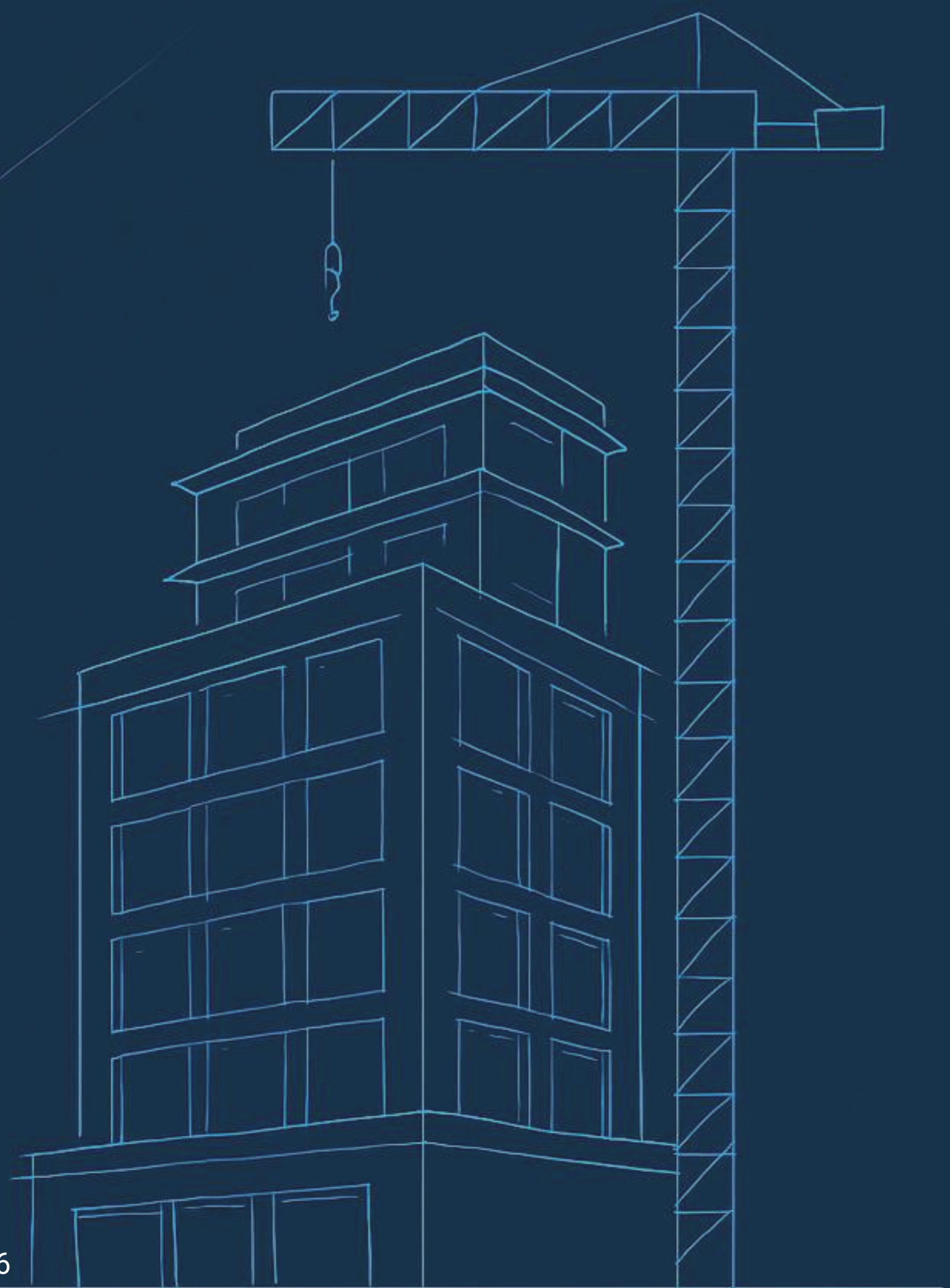

/// SUPERIOR

SISTEMA DE CERRAMIENTOS DE ALUMINIO

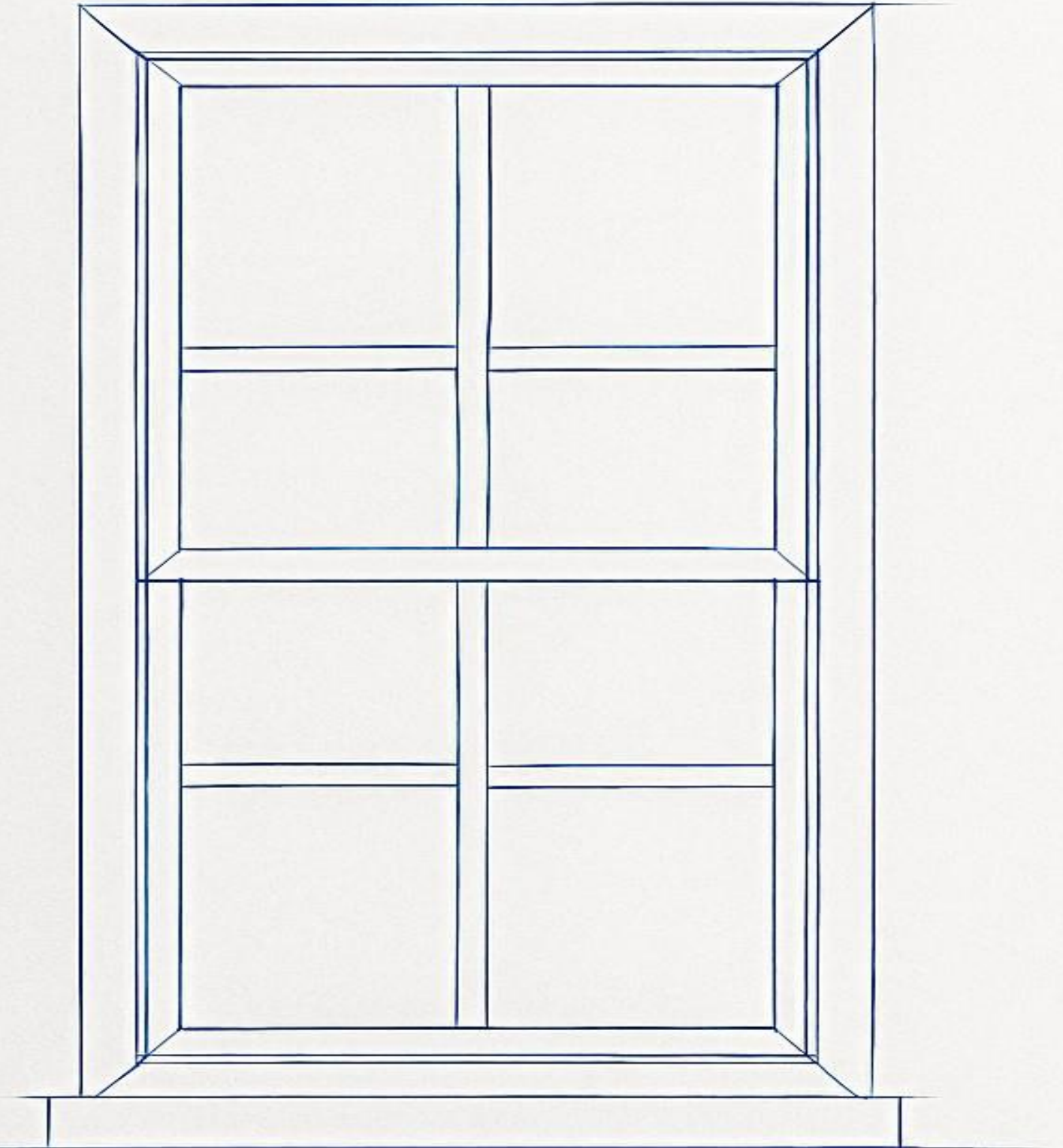
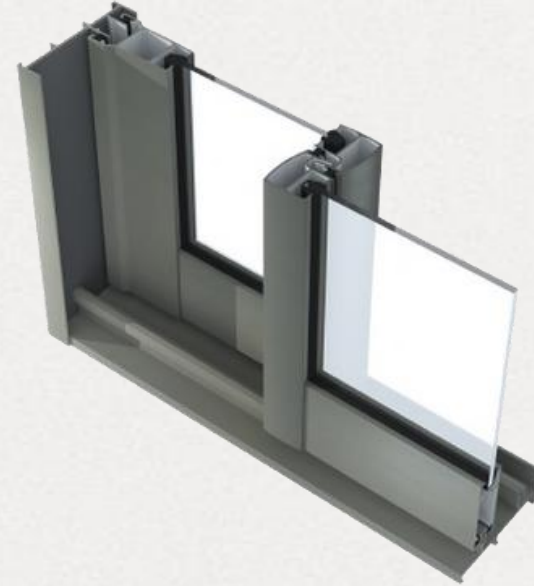

Concepto Quiebre Térmico

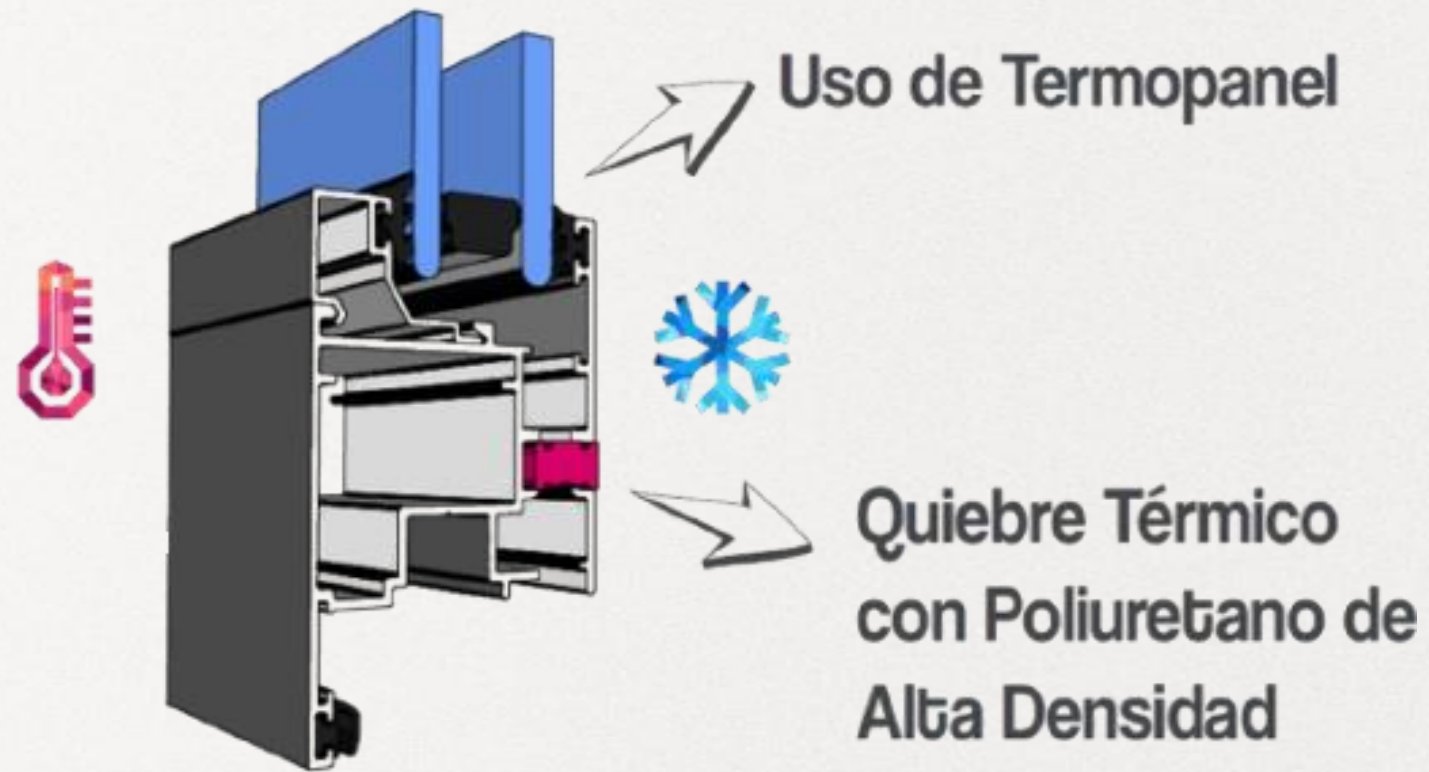

“El quiebre térmico reduce el traspaso de frío y calor, mejorando el confort interior y ayuda a cumplir la nueva OfiUC.”

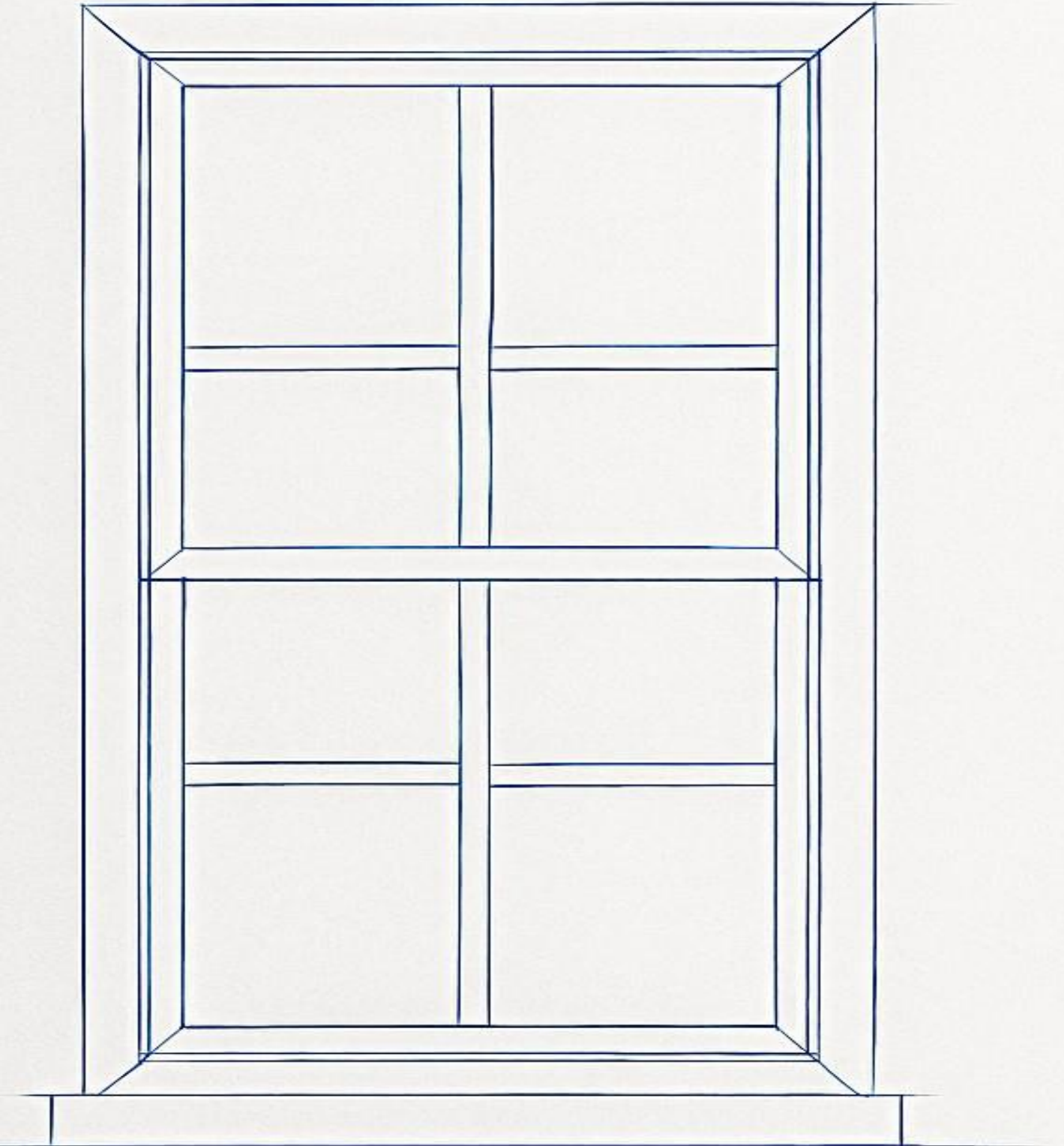

Desempeño Térmico

* Desempeño Térmico.
“B/GREEN”

U-FACTOR 3,9 Interior

U-FACTOR 3,5 Exterior

“Aluminio convencional”, tiene un factor
U de 5,6

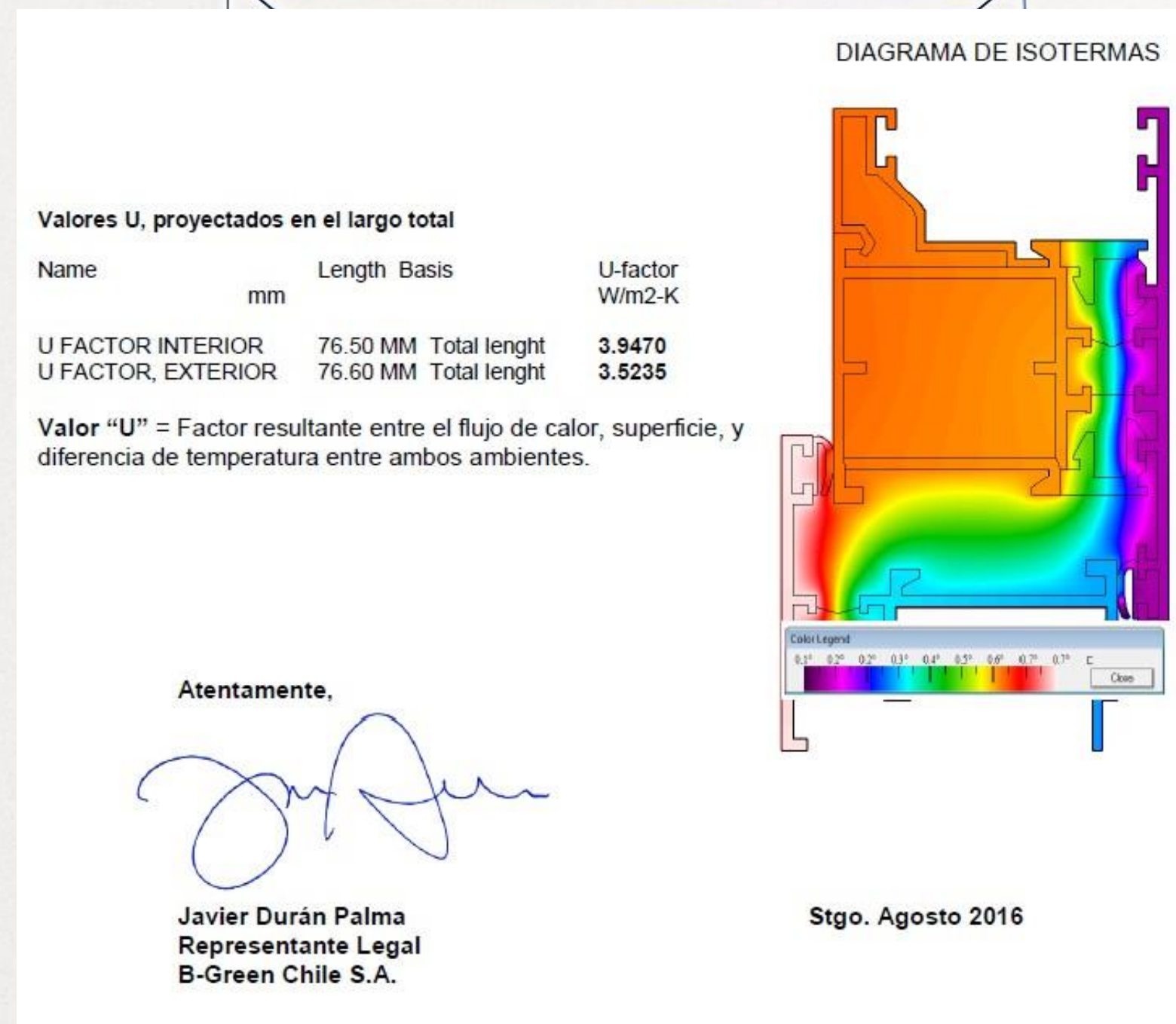

U-FACTOR

COSTO

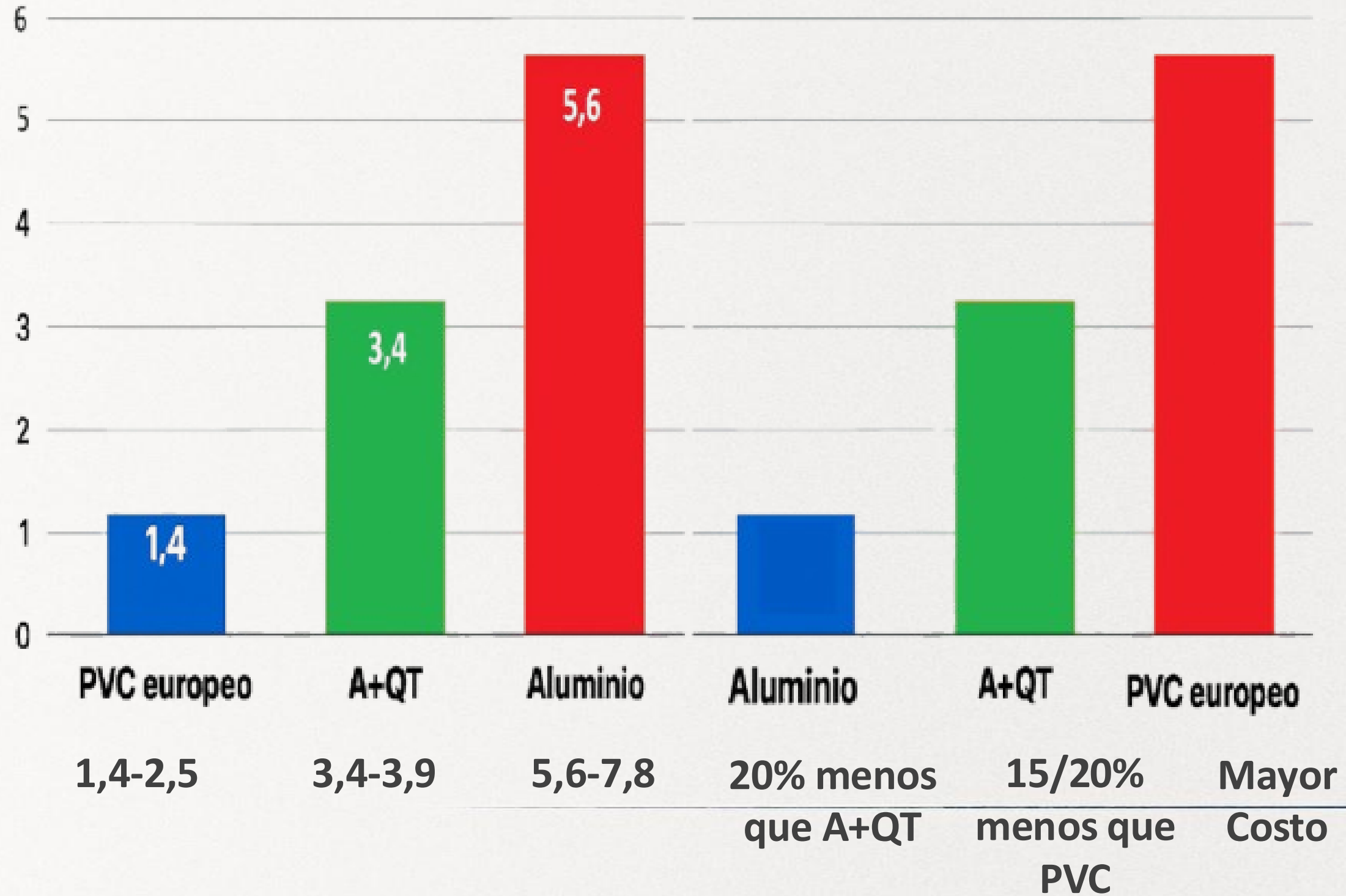

**EL COMPORTAMIENTO
 TERMICO Y EL PRECIO
 MAS COMPETITIVO DEL
 MERCADO**



Certificaciones

- IDIEM → Calidad del aluminio.
- CITEC UBB → Aire, agua y viento.
- B/Green → Transmitancia térmica.

CITECUBB
 CENTRO DE INVESTIGACIÓN EN TECNOLOGÍAS DE LA CONSTRUCCIÓN
 Laboratorio Oficial MINVU – Resolución N°8638del 29.12.208

INFORME DE ENSAYO
 RESUMEN DE ESTÁNDAR ALCANZADO EN BANCO DE ENSAYO

I. **MUESTRA ENSAYADA:** Ventana de Aluminio corredera, Serie Superior, Modelo VC792H-CA, dos hojas; ambas móviles, cristal simple incoloro 4mm espesor, cierre y manilla metálico inserto en perfil de aluminio. Altura de riel inferior 22,46mm.

II. **NOMBRE DEL FABRICANTE:** FERBRAS S.A – DISTRIBUIDORA ARQUETIPO LTDA. – PATAGONIA GLASS S.A.

III. **FECHA DE ENSAYO:** 16 de Junio de 2015.

IV. **ENSAYOS REALIZADOS:**

	SI	NO	CERTIFICADO
- Estanquidad al Aire según NCh892 Of2001			CITEC-UBB 1080
- Estanquidad al Agua según NCh891 Of2000			CITEC-UBB 1079
- Resistencia al Viento según NCh890 Of200			CITEC-UBB 1081

V. **RESULTADOS:**

Estanquidad al aire	Sin clasificación	60 a (Mínimo)	30 a (Normal)	10 a (Especial)	7 a (Reforzado)	
Estanquidad al agua	Sin clasificación	4 e (Mínima)	15 e (Normal)	30 e (Especial)	50 e (Reforzada)	
Resistencia al viento	5 v (Mínima)	7 v (Normal)	10 v (Mejorada)	12 v (Especial)	15 v (Reforzada)	20 v (Excepcional)



RODRIGO ESPINOZA MALDONADO
 Coordinador de Sala
 Área Acondicionamiento Ambiental
 CITEC UBB

ROBERTO ARIAGADA BUSTOS
 Jefe de Sala
 Área Acondicionamiento Ambiental
 CITEC UBB

ARIEL BOBADILLA MORENO
 Director CITEC
 Universidad del Bío-Bío

Avenida Collao N°1202 - Casilla 5-C - Fono/Fax (56-41) 3111127 - Concepción - VIII Región - Chile

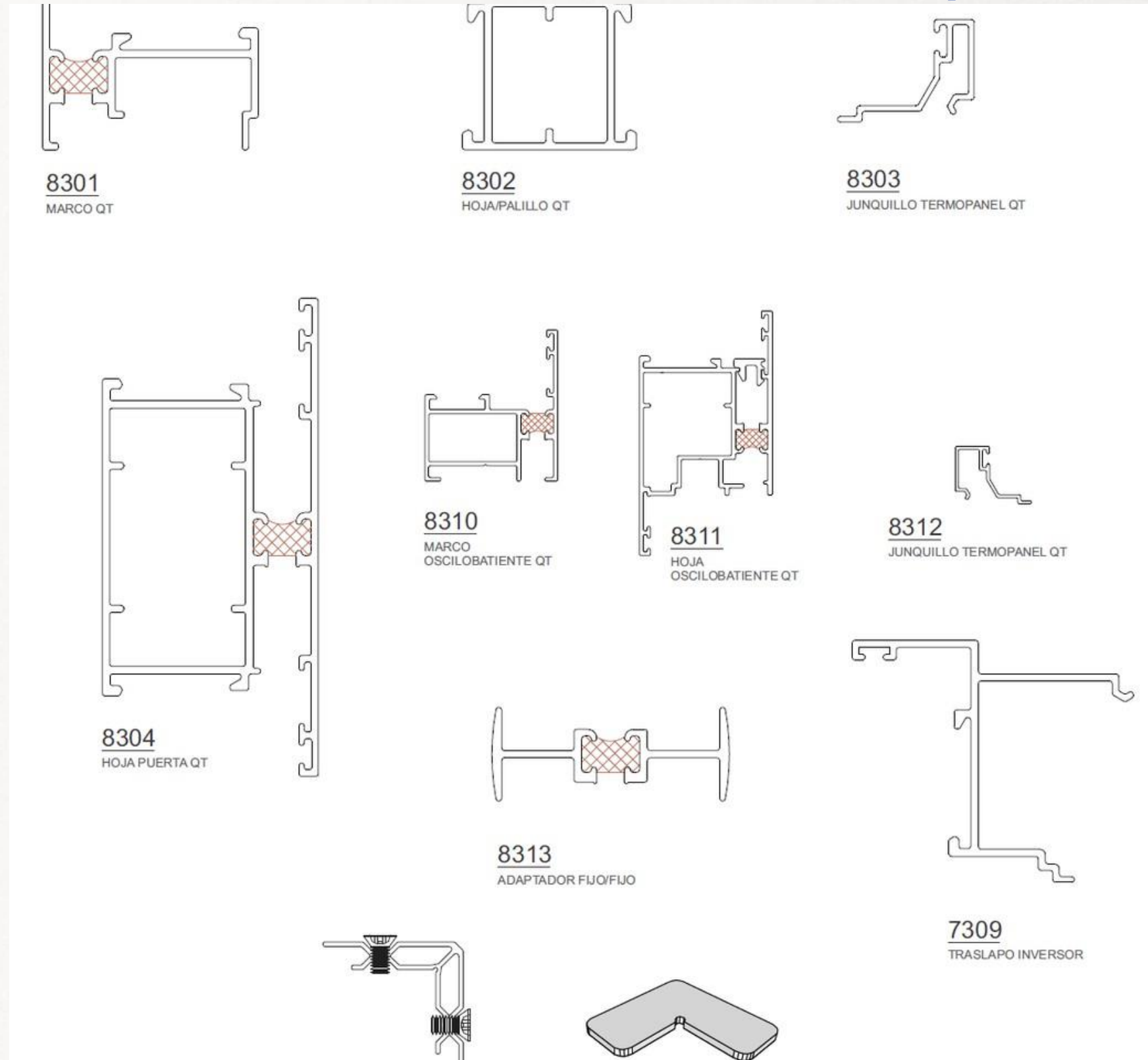
Características Perfiles Superior QT 83



Aperturas Superior QT 89

- Corredera Antepecho 2 y 3 hojas móviles.
- Corredera Mediana 2 y 3 hojas móviles.
- Corredera puerta 2 y 3 hojas móviles.

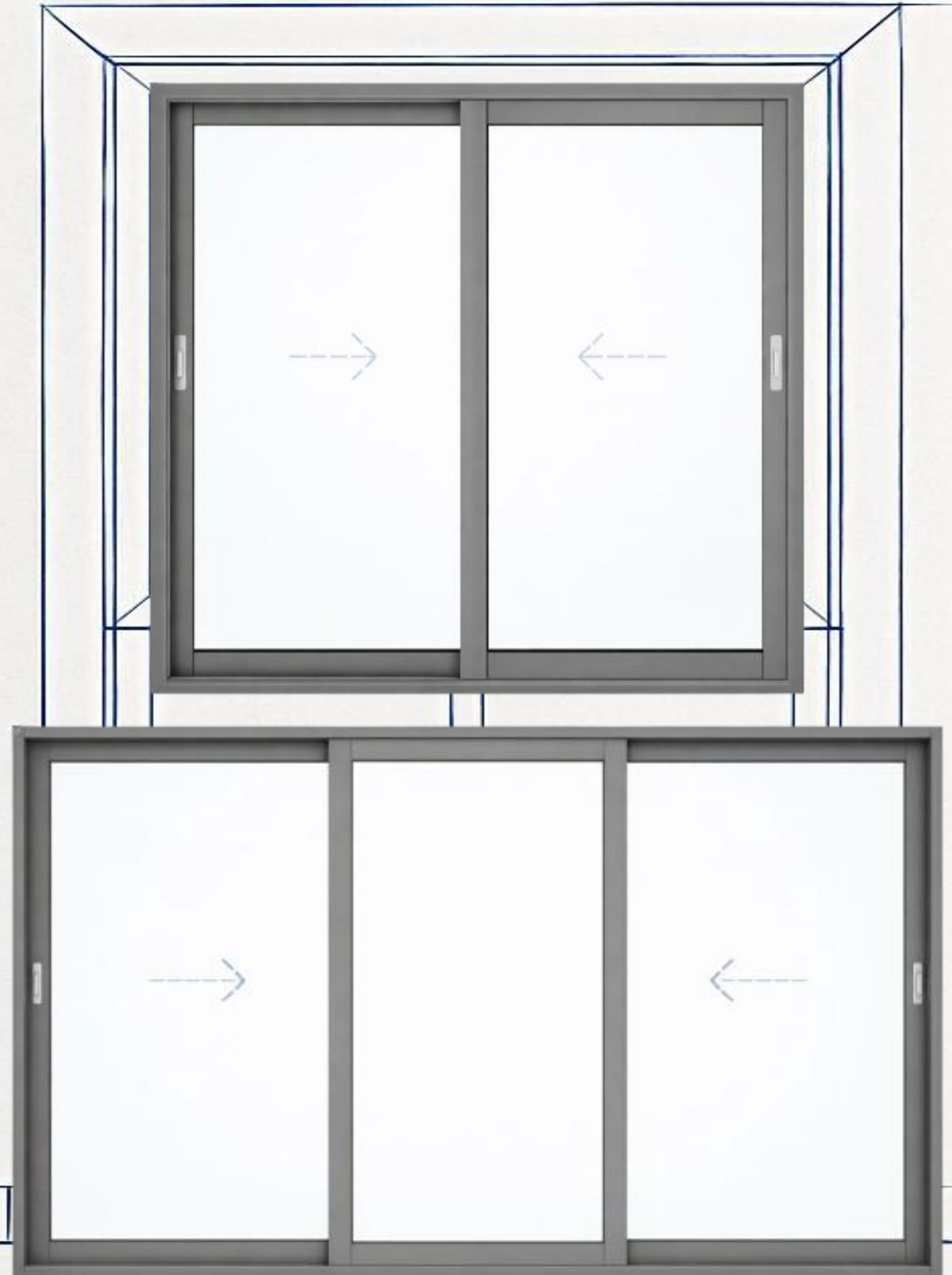

Aperturas Superior QT 83

- Proyectantes
- Abatir con bisagras o brazos
- Puertas
- Puertas 2 hojas
- Abatir doble hojas
- Elementos compuestos, proyectantes más fijo lateral.
- Oscilobatiente

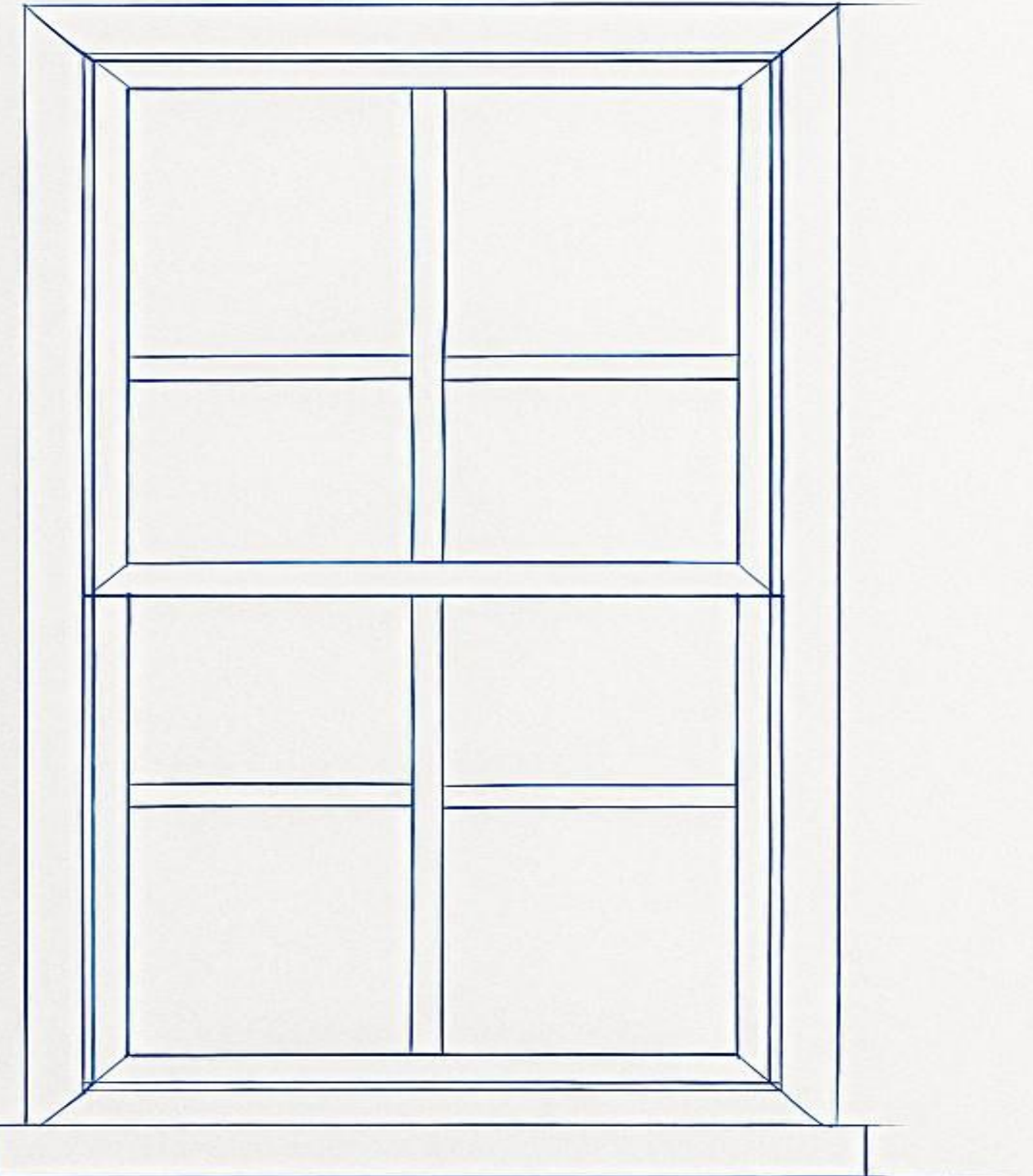
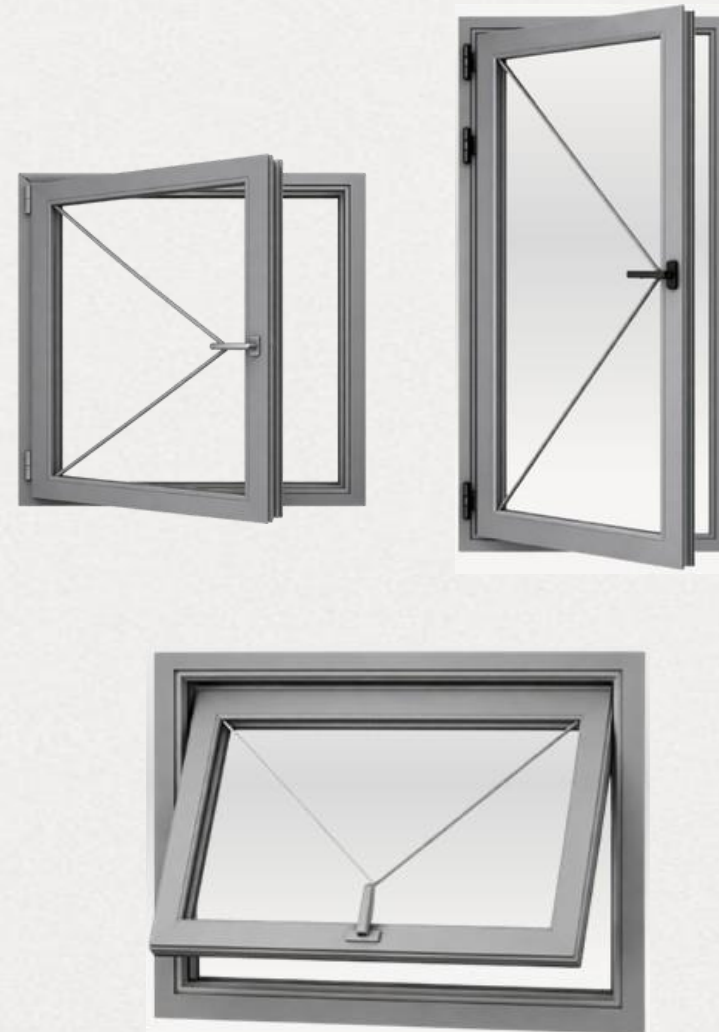

Medidas Máximas

Correderas:

- Alto Máximo 1800 mm (solo utiliza pierna normal)
- Alto Máximo 2300 mm (reforzar solo traslapo y pierna de hoja activa)
- Alto Máximo 2700 mm (reforzar ambos traslapos y ambas piernas)
- Ancho Máximo 3600 mm

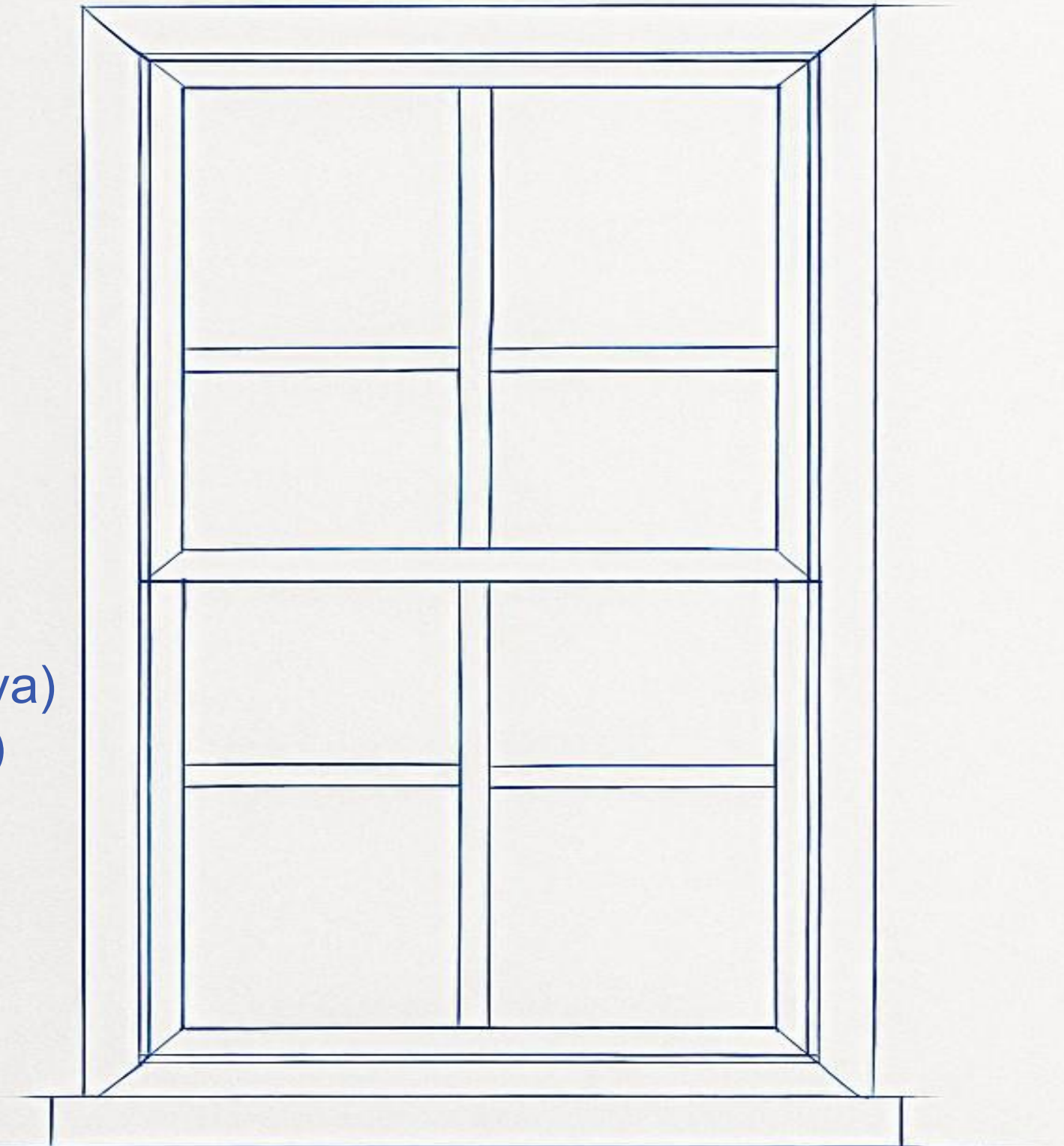

Nota: siempre evaluar de manera paralela, la capacidad de la quincallería en las medidas antes mencionadas.

Medidas Máximas

Fijos y Doble contacto:

- Ancho Máximo 1600 mm para elementos compuestos (fijo inferior + elemento superior)
- 1600 mm a 3200 mm se debe reforzar con tubular 50/100 (fijo inferior + elemento superior)
- Marco Fijo medida máxima largo de la tira
- Hoja 1020 mm ancho x 1050 mm alto (medidas máximas)
- Hoja Puerta 1020 mm ancho x 2010 mm alto (medidas máximas)

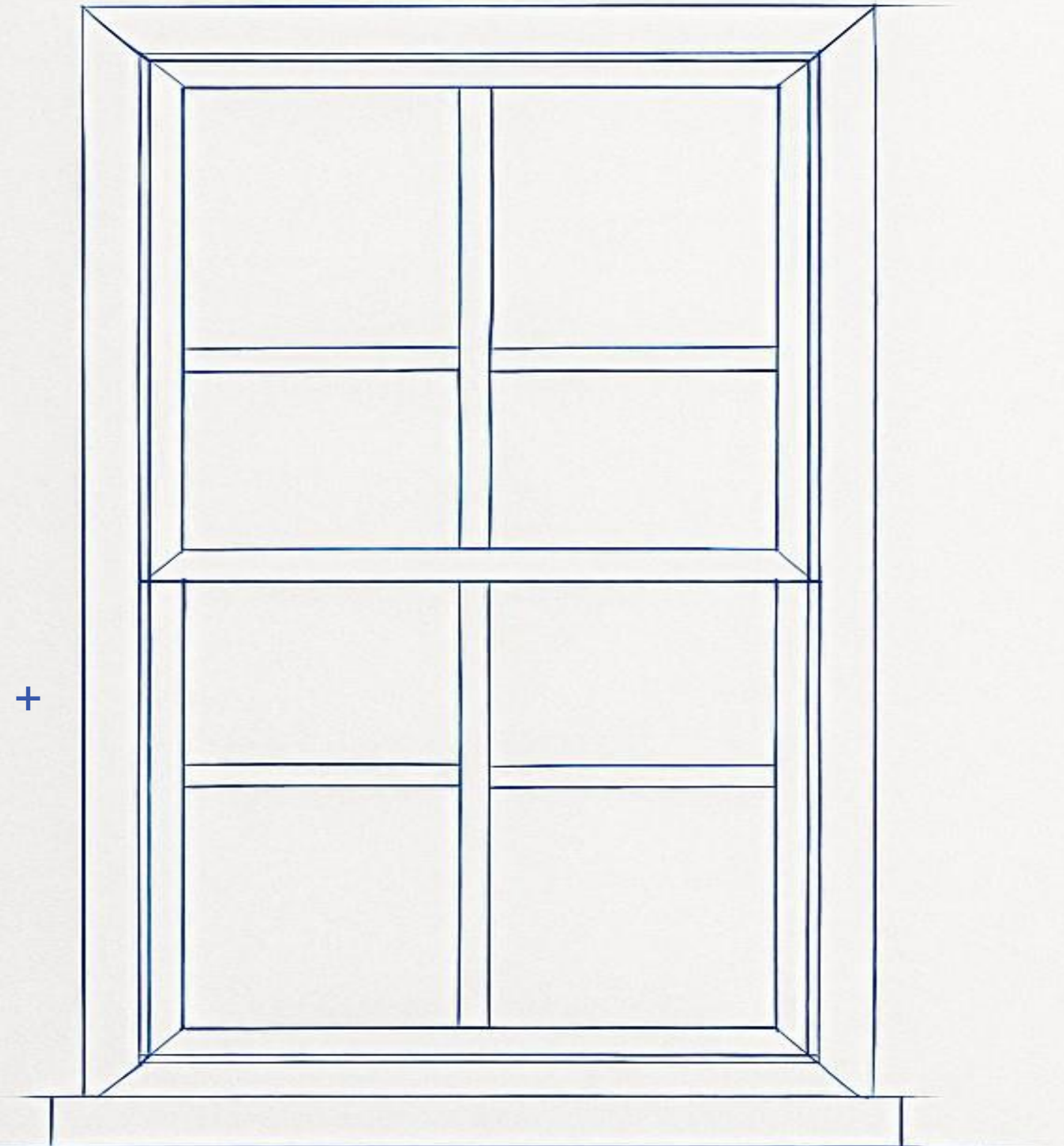

Nota: siempre evaluar de manera paralela, la capacidad de la quincallería en las medidas antes mencionadas.

Acristalamiento Máximo

- Correderas 22 mm máximo
- Fijo 22 mm máximo
- Proyectante 22 mm máximo
- Puerta 22 mm máximo

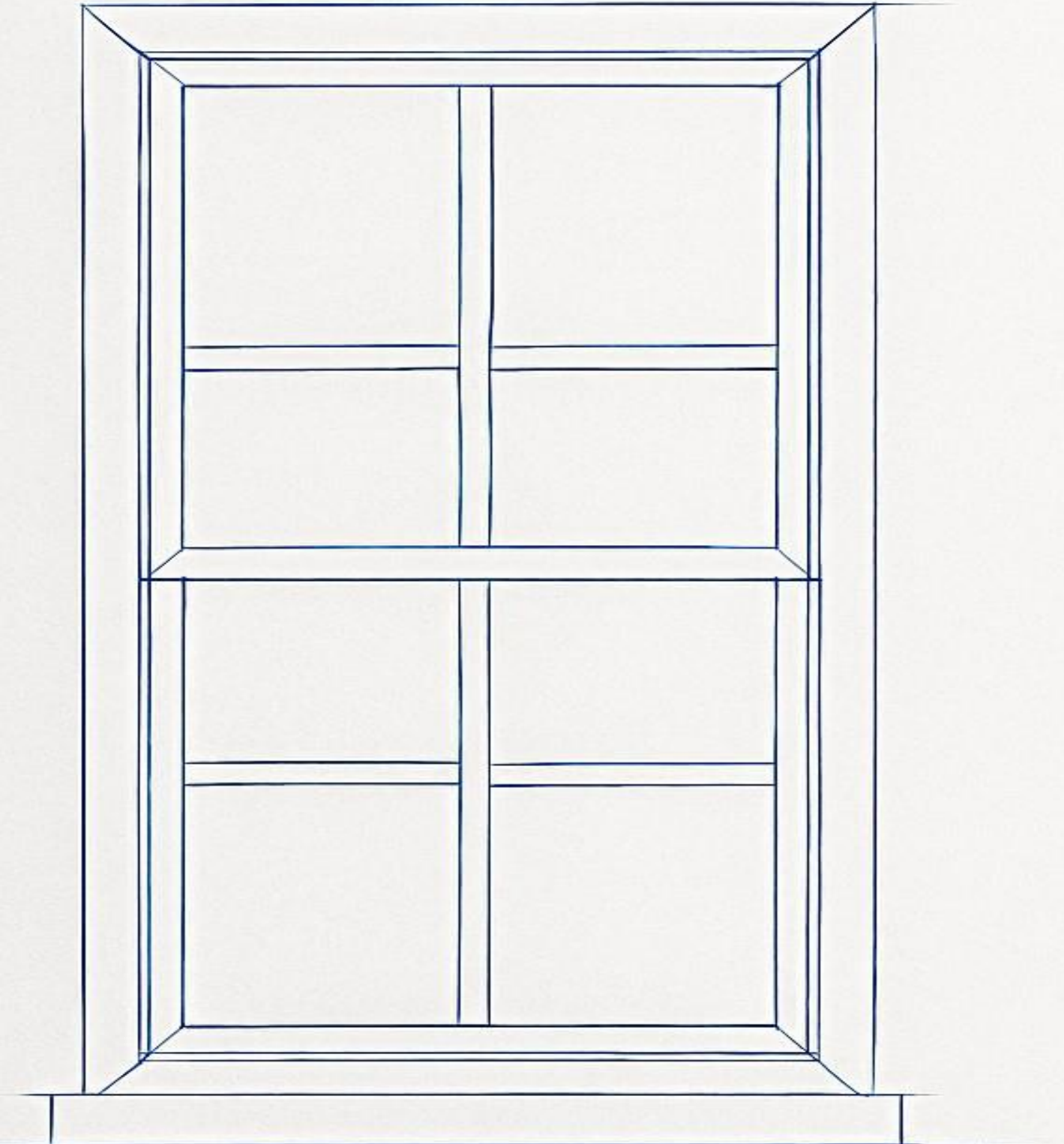

Nota: siempre evaluar de manera paralela, la capacidad de la quincallería en las medidas antes mencionadas.

Accesorios

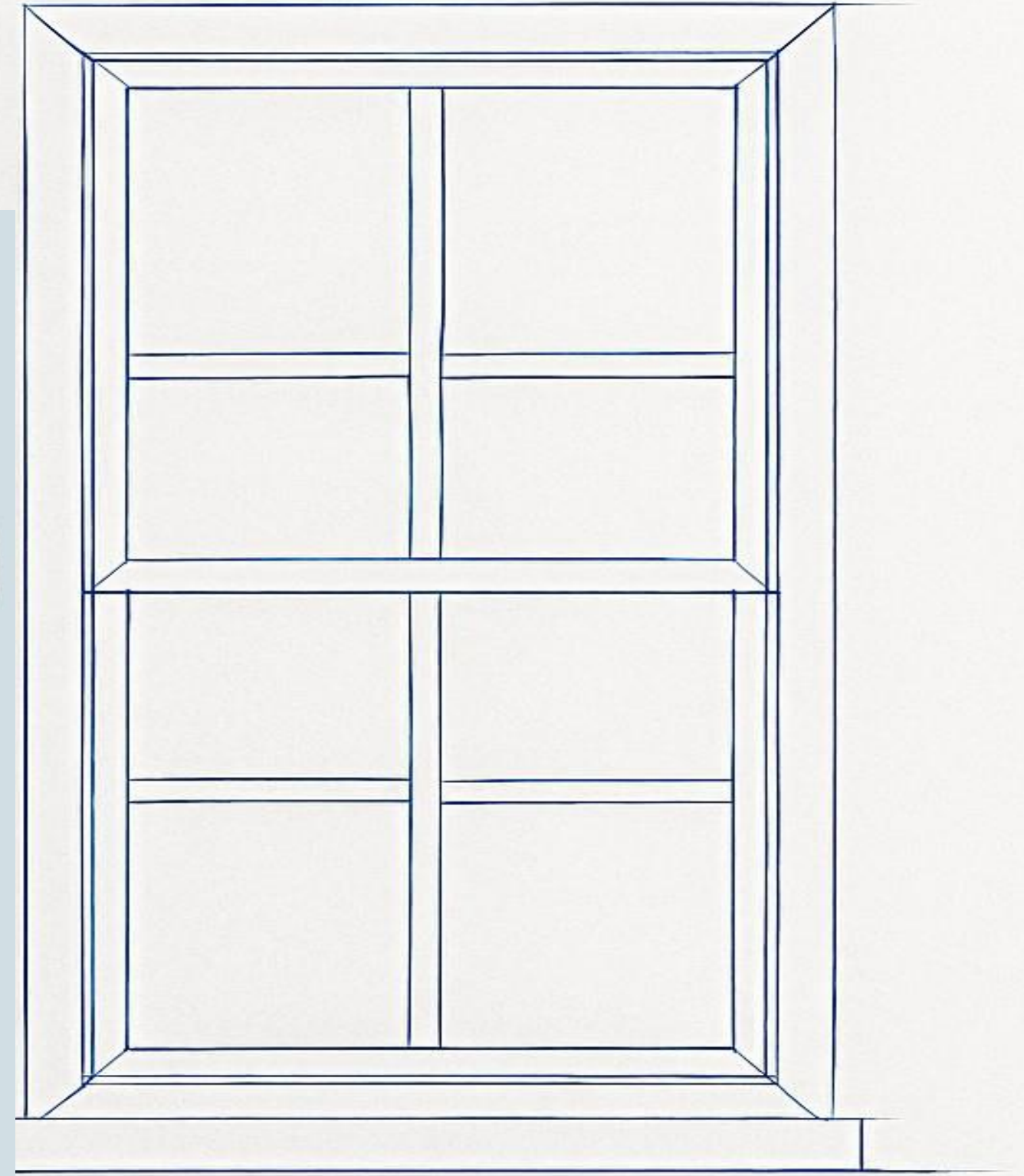
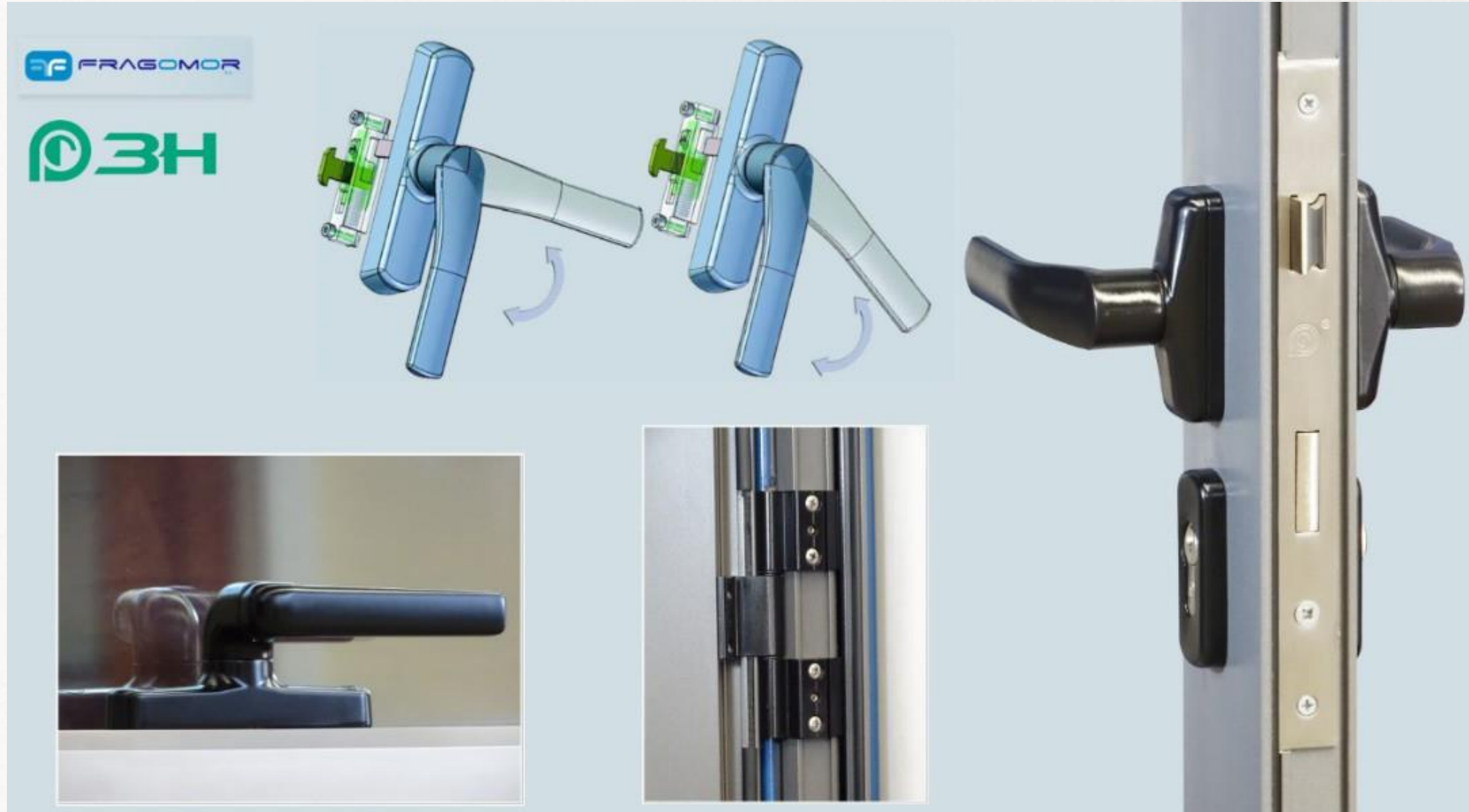

Accesorios

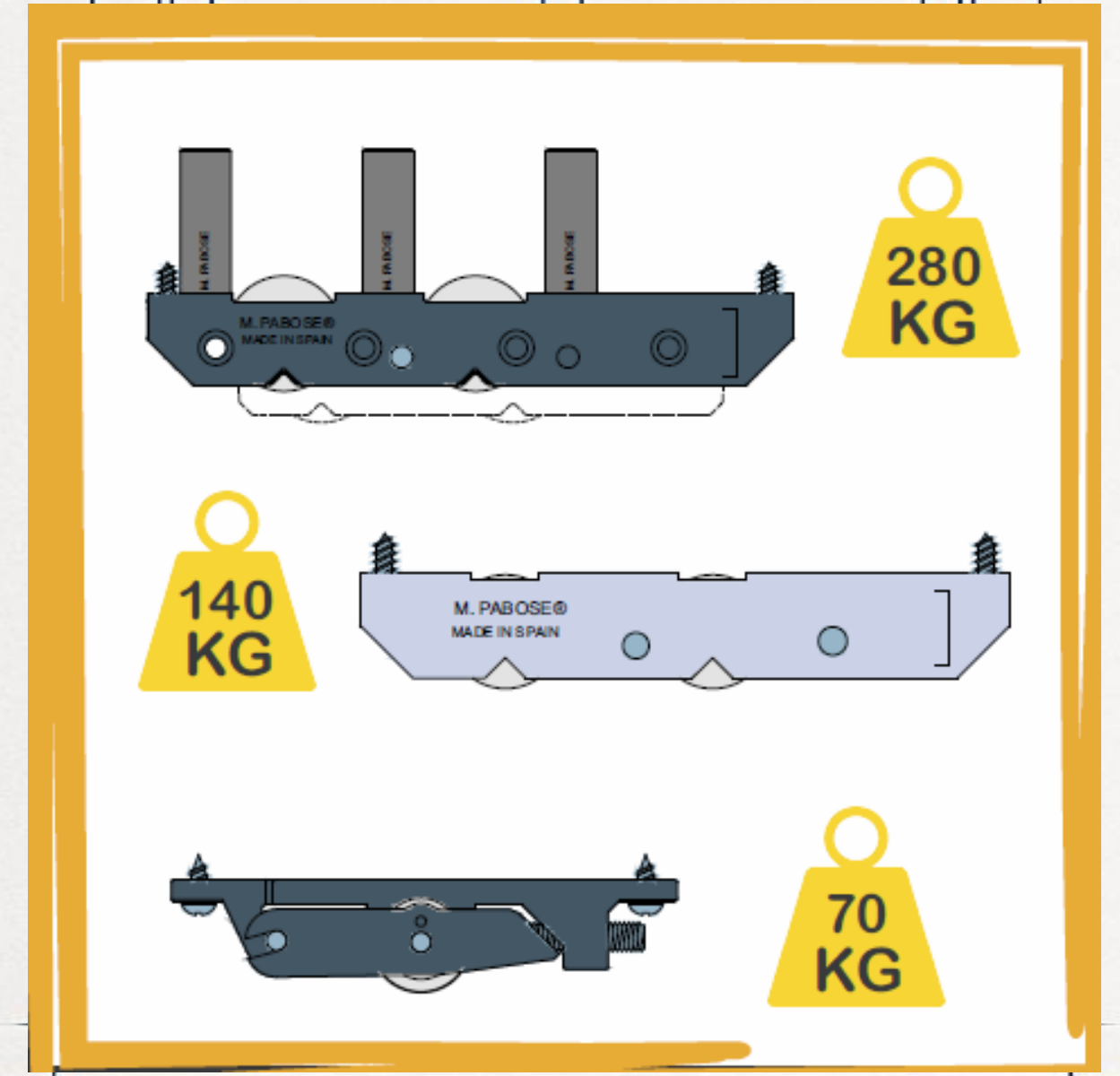

Accesorios

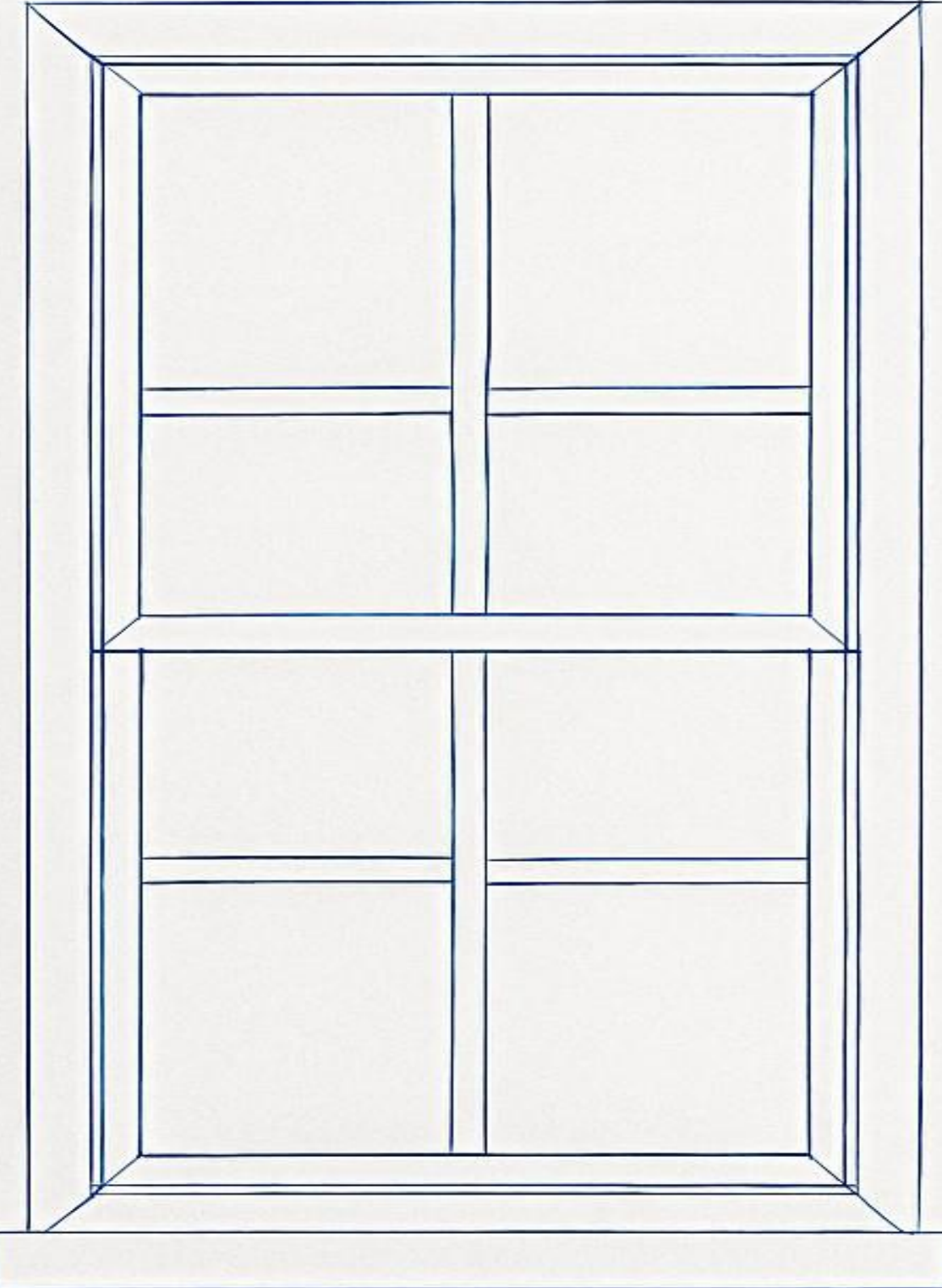

Accesorios

Cotswold
Architectural Products

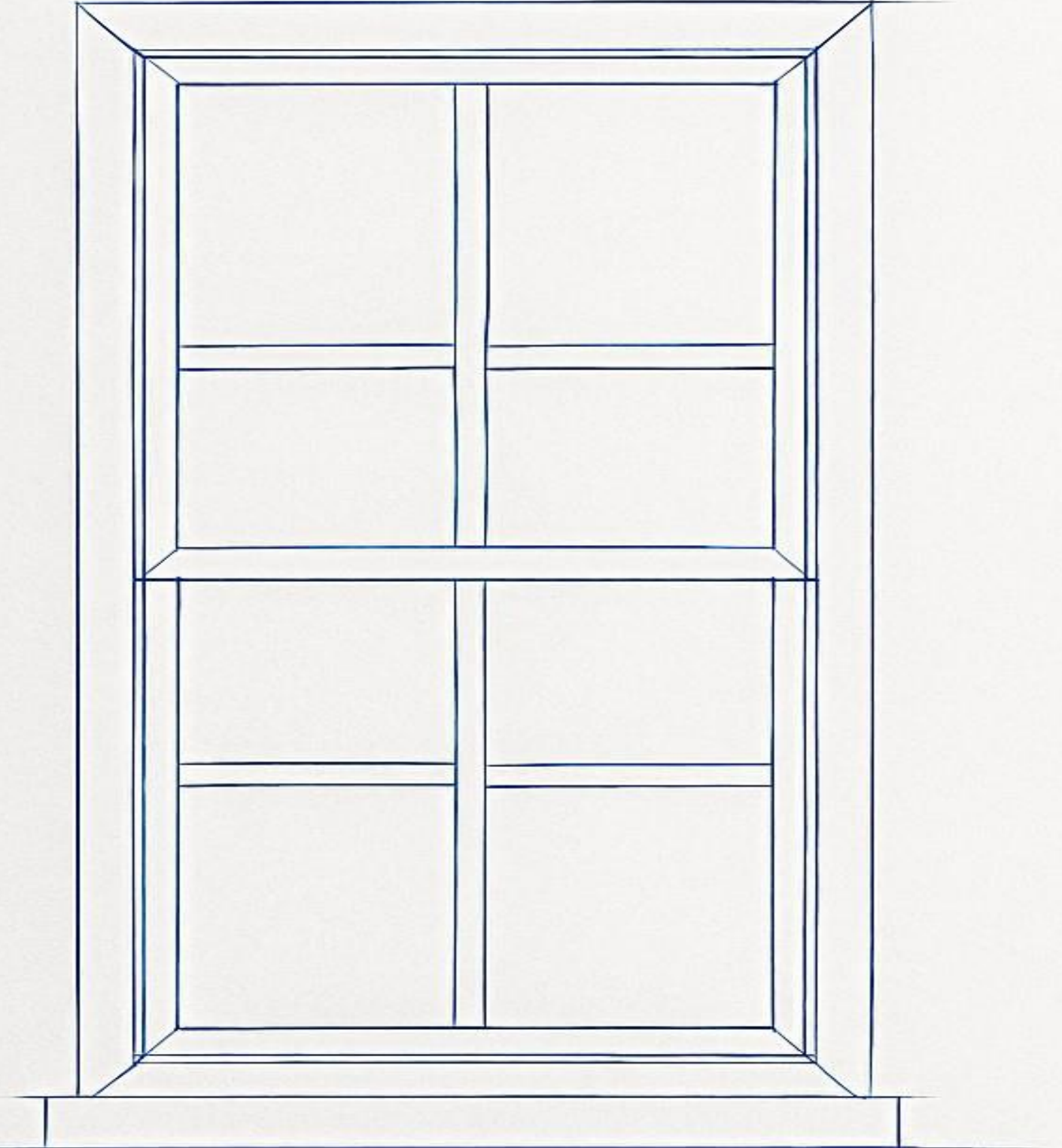

Proyecto Edificio Pascual Baburiza



FERBRÁS 

SUPERIOR
Innovación en calidad y precio

- EDIFICIO PASCUAL BABURIZA (REGIÓN METROPOLITANA)
- FABRICADO EN SUPERIOR COLOR GRIS

Proyecto Edificio Santa Julia



FERBRÁS 

SUPERIOR
Tecnología en calidad y diseño

- EDIFICIO SANTA JULIA (REGIÓN METROPOLITANA)
- FABRICADO EN SUPERIOR COLOR GRIS

Proyecto Edificio Urbano



Proyecto Edificio Arboleda



Proyecto Edificio Punta Pacifico

